

Swedspear LT

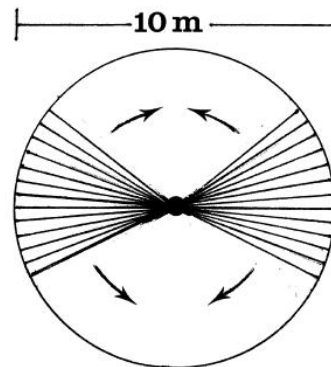

Pumptryck: 10 bar
Munstyckstryck: 7 bar
Vattenåtgång: 100 l/min

Strålröret kan vridas,
för att släcka på större område



Swedspear HT



Pumptryck: 40 bar
Munstyckstryck: 23 bar
Vattenåtgång: 110 l/min

Strålröret kan vridas
för att släcka på större område

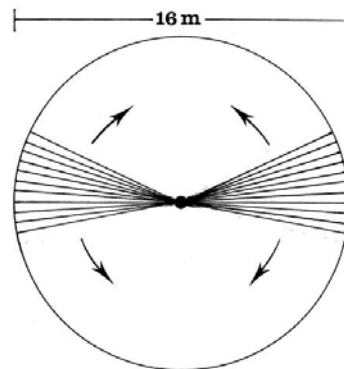

Dimspik Begränsning LT



Pumptryck: 10 bar
Munstyckstryck: 7 bar
Vattenåtgång: 72 l/min

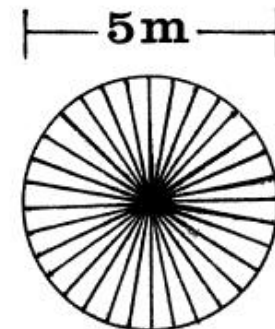

Dimspik Begränsning HT



Pumptryck: 40 bar
Munstyckstryck: 31 bar
Vattenåtgång: 80 l/min

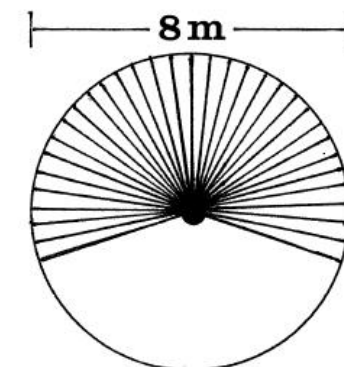

Dimspik Attack LT



Pumptryck: 10 bar
Munstyckstryck: 7 bar
Vattenförbrukning: 72 l/min

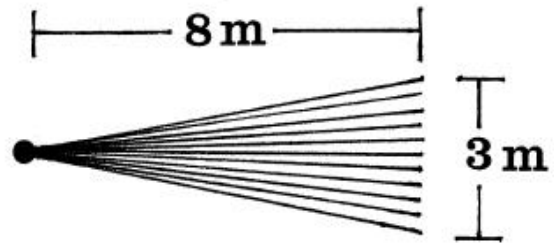

Dimspik Attack HT



Pumptryck: 40 bar
Munstyckstryck: 31 bar
Vattenförbrukning: 80 l/min

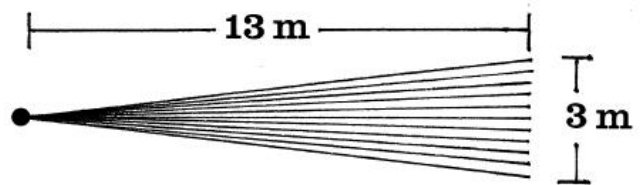

Swedfog Förlängningsrör LT



Pumptryck: 10 bar
Munstyckstryck: 7 bar
Vattenförbrukning: 80 l/min
Dimboll på 4 x 3 m

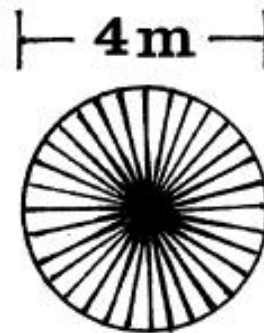

Swedfog Förlängningsrör HT



Pumptryck: 40 bar
Munstyckstryck: 22 bar
Vattenförbrukning: 120 l/min
Dimboll på 6 x 4 m

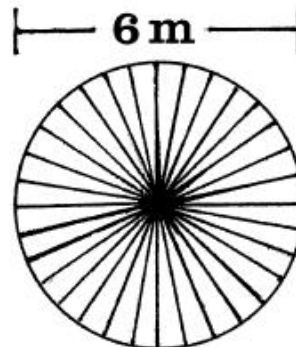

Swedfog Combi HT



Pumptryck: 40 bar
Munstyckstryck: 22 bar
Vattenförbrukning: 120 l/min

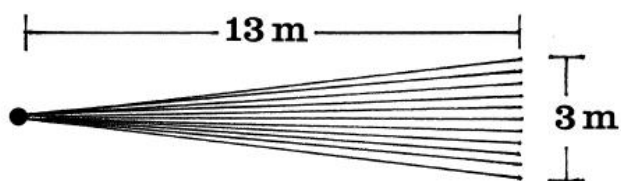

Dimspik AIR Attack



Pumptryck: 10 bar
Munstyckstryck: 8 bar
Vattenförbrukning: 80 l/min

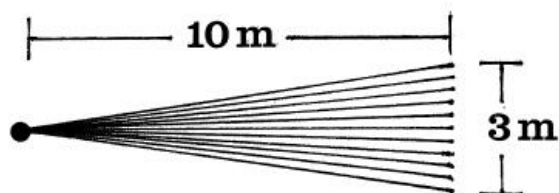

Dimspik AIR Begränsning



Pumptryck: 10 bar
Munstyckstryck: 8 bar
Vattenförbrukning: 80 l/min
Dimboll på 7 x 4 m

